

2006 (H18) 年度 試合結果

春季地区大会

新潟地区 (H18.5.10~11 会場 新潟市庭球場)

【男子シングルス】 参加 103 名

準決勝

西山 (東京学館新潟) 6-1 板垣 (東京学館新潟)
桑原 (東京学館新潟) 6-2 山本 (新潟第一)

決勝

西山 (東京学館新潟) 6-2 桑原 (東京学館新潟)

【女子シングルス】 参加 97 名

準決勝

小林 (新潟第一) 6-0 長堀 (新潟第一)
内藤 (分水) 6-3 丸山 (分水)

決勝

小林 (新潟第一) 6-2 内藤 (分水)

【男子ダブルス】 参加 98 組

準決勝

西山・桑原 (東京学館新潟) 6-2 谷口・齋藤 (東京学館新潟)
山本・小林 (新潟第一) 6-2 鍋島・板垣 (東京学館新潟)

決勝

西山・桑原 (東京学館新潟) 6-2 山本・小林 (新潟第一)

【女子ダブルス】 参加 82 組

準決勝

内藤・丸山 (分水) 6-4 小林・長堀 (新潟第一)
岩田・高山 (分水) 6-3 星野・春名 (新潟)

決勝

岩田・高山 (分水) 7-5 内藤・丸山 (分水)

下越地区 (H18.5.8~9 新発田五十公野公園および
胎内国際交流公園テニスコート)

【男子シングルス】 参加 138 名

準決勝

渡邊 (新発田) 6-0 斉藤 (村松)
山田 (新発田) 7-6(5) 山口 (新発田)

決勝

渡邊 (新発田) 7-5 山田 (新発田)

【女子シングルス】 参加 87 名

準決勝

斉藤 (新津) 6-4 帆苺智 (新津)
土田 (新発田) 6-4 田村 (新潟明訓)

決勝

斉藤 (新津) 6-2 土田 (新発田)

【男子ダブルス】 参加 103 組

準決勝

山田修・山口 (新発田) 6-2 石津・山田洋 (新発田)
渡邊・森 (新発田) 6-2 本間・能瀬 (新発田南)

決勝

山田修・山口 (新発田) 7-5 渡邊・森 (新発田)

【女子ダブルス】 参加 61 組

準決勝

帆苺智・帆苺奈 (新津) 6-2 田村・榎並 (新潟明訓)
斉藤・椎谷 (新津) 6-1 大槻・残間 (新津)

決勝

帆苺智・帆苺奈 (新津) 6-4 斉藤・椎谷 (新津)

中越地区 (H18.5.10~11 南魚沼市大原運動公園および
十日町サンスポーツランド)

【男子シングルス】 参加 182 名

準決勝

田村 (長岡) 6-0 加藤 (長岡向陵)
近藤 (長岡) 6-4 三川 (長岡)

決勝

田村 (長岡) 6-1 近藤 (長岡)

【女子シングルス】 参加 125 名

準決勝

山田 (長岡) 6-1 小幡 (長岡大手)
田中 (長岡大手) 6-1 渡辺 (長岡)

決勝

山田 (長岡) 7-6(3) 田中 (長岡大手)

【男子ダブルス】 参加 145 組

準決勝

田村・三川 (長岡) 6-1 佐藤貴・板谷 (長岡工業)
近藤・金子大 (長岡) 6-3 古見・岡 (長岡大手)

決勝

田村・三川 (長岡) 6-4 近藤・金子大 (長岡)

【女子ダブルス】 参加 85 組

準決勝

山田・渡辺 (長岡) 6-3 田中・樋口 (長岡大手)
加藤・堀川 (長岡大手) 6-4 小川・増田 (長岡)

決勝

山田・渡辺（長岡） 6-3 加藤・堀川（長岡大手）

上越地区（H18.5.8~9 高田公園および

上越市スポーツ公園テニスコート）

【男子シングルス】参加 112 名

準決勝

小磯（久比岐） 6-0 箴（高田北城）

山崎（高田） 6-1 宮田（高田）

決勝

小磯（久比岐） 7-5 山崎（高田）

【女子シングルス】参加 61 名

準決勝

五十嵐（柏崎総合） 6-1 吉浜（高田北城）

瀬川（高田北城） 6-2 中島（高田）

決勝

瀬川（高田北城） 6-3 五十嵐（柏崎総合）

【男子ダブルス】参加 91 組

準決勝

笹川・横尾（高田北城） 7-5 小池・曾田（柏崎）

渡邊・山崎（高田） 7-6(4) 平野・片桐（吉川）

決勝

笹川・横尾（高田北城） 7-6(2) 渡邊・山崎（高田）

【女子ダブルス】参加 42 組

準決勝

吉浜・瀬川（高田北城） 7-5 飯田・佐野（高田北城）

五十嵐・村山（柏崎総合） 6-3 白砂・小島（高田北城）

決勝

吉浜・瀬川（高田北城） 6-2 五十嵐・村山（柏崎総合）

第 59 回新潟県高等学校総合体育大会

兼平成 18 年度全国高等学校総合体育大会新潟県予選会

兼北信越高等学校テニス大会新潟県予選会

（H18.6.3~5 南魚沼市大原運動公園テニスコート）

【団体の部】

【男子団体】参加 61 校（トナメント別表 1）

準決勝

東京学館新潟 3-0 新潟第一

D 鍋島・板垣 6-0 太田・田辺

S1 西山 6-0 山本

S2 桑原 6-2 小林

新発田 3-0 長岡

D 渡邊・山田 6-4 近藤・金子

S1 山田 6-3 田村

S2 山口 6-2 三川

決勝

東京学館新潟 2-1 新発田

D 鍋島・板垣 3-6 渡邊・山田

S1 西山 6-0 山田

S2 桑原 6-2 山口

北信越大会代表決定戦

長岡 2-1 新潟第一

D 近藤・金子 6-1 太田・田辺

S1 田村 6-2 山本

S2 三川 2-6 小林

【女子団体】参加 45 校（トナメント別表 2）

準決勝

長岡 3-0 新潟

D 渡辺美・小川 6-3 藤川・藤間

S1 山田 6-2 春名

S2 金子 6-1 佐久間

長岡大手 2-1 新津

D 小幡・渡辺 7-5 椎谷・帆苺奈

S1 田中 6-0 斉藤

S2 加藤 6-7(0) 帆苺智

決勝

長岡大手 2-1 長岡

D 小幡・渡辺 7-6(4) 渡辺・金子綾

S1 田中 4-6 山田

S2 樋口 6-0 金子

北信越大会代表決定戦

新津 3-0 新潟

D 椎谷・帆苺奈 6-0 春名・藤間

S1 斉藤 6-0 星野

S2 帆苺智 6-1 佐久間

【個人の部】

【男子シングルス】参加 74 名（トナメント別表 3）

準決勝

田村（長岡） 6-2 西山（東京学館新潟）

小林（新潟第一） 6-4 渡邊（新発田）

決勝

小林（新潟第一） 6-3 田村（長岡）

IH 代表決定戦

西山（東京学館新潟） 6-2 渡邊（新発田）

【女子シングルス】参加 74 名（トナメント別表 4）

準決勝

山田（長岡） 6-2 金子（長岡）
田中（長岡大手） 6-3 瀬川（高田北城）

決勝

山田（長岡） 6-3 田中（長岡大手）

IH 代表決定戦

瀬川（高田北城） 6-1 金子（長岡）

【男子ダブルス】参加 37 組（トナメント別表 5）

準決勝

西山・桑原（東京学館新潟） 6-1 市川・渡辺（東京学館新潟）
板垣・鍋島（東京学館新潟） 6-3 山田（修）・山口（新発田）

決勝

西山・桑原（東京学館新潟） 6-3 板垣・鍋島（東京学館新潟）

3 位決定戦

市川・渡辺（東京学館新潟） 7-5 山田（修）・山口（新発田）

【女子ダブルス】参加 37 組（トナメント別表 6）

準決勝

山田・渡辺（長岡） 6-1 齋藤・椎谷（新津）
田中・樋口（長岡大手） 6-2 小林・長堀（新潟第一）

決勝

山田・渡辺（長岡） 7-6(4) 田中・樋口（長岡大手）

3 位決定戦

小林・長堀（新潟第一） 6-3 齋藤・椎谷（新津）

全国高校総体出場

【男子団体】東京学館新潟

【男子シングルス】小林 司（新潟第一）

田村 圭（長岡）

西山知広（東京学館）

【男子ダブルス】西山・桑原（東京学館）

板垣・鍋島（東京学館）

【女子団体】長岡大手

【女子シングルス】山田真純（長岡）

田中泰子（長岡大手）

瀬川真樹子（高田北城）

【女子ダブルス】山田・渡辺（長岡）

田中・樋口（長岡大手）

平成 18 年度北信越高等学校体育大会

第 40 回北信越高等学校テニス選手権大会

(H18.6.17~18 長野県信州砺波の庭球場・やまびこドーム)

【男子団体】参加 16 校

1 回戦 新発田 2-1 勝山（福井）
長岡 1-2 松商学園（長野）
東京学館新潟 3-0 富山商業（富山）

2 回戦 新発田 1-2 金沢（石川）
東京学館新潟 2-1 北陸（福井）

準決勝 東京学館新潟 0-2 松商学園（長野）

3 位決定戦 東京学館新潟 2-0 国際大附属（富山）

【女子団体】参加 16 校

1 回戦 長岡大手 3-0 金沢錦丘（石川）
新津 0-3 松商学園（長野）

長岡 2-1 上田（長野）
2 回戦 長岡大手 1-2 国際大附属（富山）
長岡 0-2 星稜（石川）

【男子個人の部】

○シングルス参加 12 名

1 回戦 田村（長岡） 1-6 伊藤（長野：松商学園）
西山（東京学館新潟） 6-3 西田（石川：星稜）
2 回戦 小林（新潟第一） 3-6 前田（富山：八尾）
西山（東京学館新潟） 2-6 行徳（長野：松商学園）

○ダブルス参加 7 組

1 回戦 板垣・鍋島（東京学館新潟） 3-6 五味・伊藤（長野：松商学園）
桑原・西山（東京学館新潟） 4-6 木島・市川（長野：松商学園）

【女子個人の部】

○シングルス参加 13 名

1 回戦 山田（長岡） 0-6 井上（福井：仁愛女子）
田中（長岡大手） 1-6 長井（福井：仁愛女子）
瀬川（高田北城） 1-6 塚田（長野：松商学園）

ダブルス参加 7 組

1 回戦 山田・渡辺（長岡） 1-6 阿部・滝澤（長野：松商学園）
田中・樋口（長岡大手） 2-6 淀川・奥山（石川：星稜）

第 61 回国民体育大会テニス新潟県予選会

少年男子・少年女子の部

(H18.7.8～9 南魚沼市大原運動公園)

【男子シングルス】参加 83 名 (トナメント別表 7,8)

- 1 位—西山知広 (東京学館新潟) 3 勝 0 敗
2 位—桑原匠 (東京学館新潟) 2 勝 1 敗
3 位—小磯孝太郎 (久比岐) 1 勝 2 敗
4 位—鍋島健太郎 (東京学館新潟) 0 勝 3 敗

【女子シングルス】参加 56 名

- 1 位—田中泰子 (長岡大手) 3 勝 0 敗
2 位—金子綾乃 (長岡) 2 勝 1 敗
3 位—古見文乃 (三島中) 1 勝 2 敗
4 位—渡辺美冬 (長岡) 0 勝 3 敗

○下記の通り監督・選手が推薦されました。

男子監督 小川高幸

選手 1 位 西山知広 (東京学館)

選手 2 位 桑原匠 (東京学館)

女子監督 矢坂英也

選手 1 位 田中泰子 (長岡大手)

選手 2 位 金子綾乃 (長岡)

【個人の部】

【男子シングルス】参加 128 名

1 回戦

- 田村 (長岡) 5-8 坂根 (兵庫: 芦屋大附属)
西山 (東京学館新潟) 8-4 比嘉 (沖縄: 沖縄尚学)
小林 (新潟第一) 8-4 田中 (滋賀: 光泉)

2 回戦

- 西山 (東京学館新潟) 3-8 守屋 (神奈川: 湘南工大附属)
小林 (新潟第一) 2-8 山口 (神奈川: 藤沢翔陵)

【女子シングルス】参加 128 名

1 回戦

- 山田 (長岡) 1-8 千葉 (北海道: 札幌日大)
田中 (長岡大手) 0-8 濱崎 (大阪: 長尾谷)
瀬川 (高田北城) 2-8 奥間 (千葉: 東京学館浦安)

【男子ダブルス】参加 64 組

1 回戦

- 桑原・西山 (東京学館新潟) 8-4 細谷・藤田 (茨城: 霞ヶ浦)
板垣・鍋島 (東京学館新潟) 4-8 江上・前川 (三重: 四日市工)

2 回戦

- 桑原・西山 (東京学館新潟) 2-8 富崎・廣田 (佐賀: 龍谷)

【女子ダブルス】参加 64 組

1 回戦

- 山田・渡辺 (長岡) 8-4 岩崎・坂東 (滋賀: 栗東)
田中・樋口 (長岡大手) 9-8(4) 國嶋・赤平 (青森: 青森山田)

2 回戦

- 山田・渡辺 (長岡) 1-8 内田・大竹 (東京: 富士見丘)
田中・樋口 (長岡大手) 0-8 小笹・寺井 (兵庫: 夙川学院)

第 61 回国民体育大会 テニス競技

(H18.10.5～9 兵庫県神戸総合運動公園・

しあわせの村テニスコート)

少年男子

新潟 0-2 静岡

少年女子

新潟 1-2 大分

平成 18 年度全国高等学校総合体育大会第 63 回全国高等学校

対抗テニス大会第 96 回全国高等学校テニス選手権大会

(H18.8.1～8.8 兵庫県神戸総合運動公園・

しあわせの村テニスコート)

【男子団体】参加 51 校

1 回戦

東京学館新潟 1-2 足利工大附属 (栃木)

D 板垣・鍋島 3-8 氏原・清水

S1 西山 6-8 鈴木

S2 桑原 8-6 篠ヶ瀬

【女子団体】参加 51 校

1 回戦

長岡大手 0-3 山梨英和 (山梨)

D 小幡・渡邊 2-8 近藤・梁瀬

S1 田中 2-8 京嶋

S2 加藤 1-8 浅野

秋季地区大会

新潟地区 (H18.9.4~5 新潟市庭球場)

【男子シングルス】参加 98 名

準決勝

小林 (新潟第一) 6-0 樋口 (東京学館)
桑原 (東京学館新潟) 6-0 斎藤 (東京学館新潟)

決勝

桑原 (東京学館新潟) 6-2 小林 (新潟第一)

【女子シングルス】参加 89 名

準決勝

岩田 (分水) 6-0 阿部 (笑) (新潟青陵)
佐久間 (新潟) 6-2 藤川 (新潟)

決勝

岩田 (分水) 6-0 佐久間 (新潟)

【男子ダブルス】参加 81 組

準決勝

桑原・斎藤 (東京学館新潟) 6-1 横田・小林 (新潟第一)
小柳・樋口 (東京学館新潟) 6-1 涌井・新野 (新潟青陵)

決勝

桑原・斎藤 (東京学館新潟) 6-3 小柳・樋口 (東京学館新潟)

【女子ダブルス】参加 64 組

準決勝

岩田・高山 (分水) 6-2 椎谷・八子 (分水)
阿部 (笑)・阿部 (実) (新潟青陵) 6-3 藤川・佐久間 (新潟)

決勝

岩田・高山 (分水) 6-2 阿部 (笑)・阿部 (実) (新潟青陵)

下越地区 (H 18.9.4~5 新発田五十公野公園、 胎内国際交流公園テニスコート)

【男子シングルス】参加 115 名

準決勝

石津 (新発田) 6-0 木村 (村松)
山田 (新発田) 6-0 阿部 (新潟東)

決勝

山田 (新発田) 6-2 石津 (新発田)

【女子シングルス】参加 86 名

準決勝

残間 (新津) 6-0 會田 (新潟東)
田中 (新津) 6-1 今井 (新潟明訓)

決勝

残間 (新津) 6-1 田中 (新津)

【男子ダブルス】参加 84 組

準決勝

阿部・一箭 (新潟東) 6-2 石津・山田 (新発田)
泉・鈴木 (新津) 6-0 木村・樋口 (村松)

決勝

泉・鈴木 (新津) 6-3 阿部・一箭 (新潟東)

【女子ダブルス】参加 50 組

準決勝

荒川・會田 (新潟東) 6-4 星野・和泉 (新津)
長谷川・残間 (新津) 6-0 河上・木村 (五泉)

決勝

長谷川・残間 (新津) 6-1 荒川・會田 (新潟東)

中越地区 (H 18.9.4~5 南魚沼市大原運動公園)

【男子シングルス】参加 168 名

準決勝

田村 (長岡) 6-0 金子 (長岡)
三川 (長岡) 6-1 近藤 (長岡)

決勝

田村 (長岡) 6-1 三川 (長岡)

【女子シングルス】参加 129 名

準決勝

田中 (長岡大手) 6-1 堀川 (長岡大手)
樋口 (長岡大手) 6-4 加藤 (長岡大手)

決勝

田中 (長岡大手) 6-1 樋口 (長岡大手)

【男子ダブルス】参加 132 組

準決勝

田村・近藤 (長岡) 6-1 今井・田中慎 (長岡工業)
三川・金子 (長岡) 6-3 古見・岡 (長岡大手)

決勝

田村・近藤 (長岡) 6-1 三川・金子 (長岡)

【女子ダブルス】参加 85 組

準決勝

田中・樋口 (長岡大手) 6-2 宮中・関 (長岡向陵)
加藤・堀川 (長岡大手) 7-5 田辺・轡田 (長岡)

決勝

田中・樋口 (長岡大手) 6-3 加藤・堀川 (長岡大手)

上越地区 (H18.9.5~6 柏崎白竜、駅前、柿崎第一)

【男子シングルス】 参加 101 名

準決勝

小 磯 (久比岐) 6-0 曾 田 (柏崎)
山 崎 (高田) 6-2 渡 邊 (高田)

決勝

小 磯 (久比岐) 6-1 山 崎 (高田)

【女子シングルス】 参加 61 名

準決勝

瀬 川 (北城) 6-4 尾 崎 (柏総)
不 破 (高田) 6-1 有 坂 (北城)

決勝

瀬 川 (北城) 6-3 不 破 (高田)

【男子ダブルス】 参加 76 組

準決勝

渡邊・山崎 (高田) 6-1 平澤・武内 (柏総)
菘和・小幡 (高田) 6-1 澤田・渡辺 (高田)

決勝

渡邊・山崎 (高田) 6-1 菘和・小幡 (高田)

【女子ダブルス】 参加 37 組

準決勝

瀬川・有坂 (北城) 6-1 青山・丸山 (柿崎・久比岐)
尾崎・笹川 (柏総) 6-3 不破野・我妻 (高田)

決勝

瀬川・有坂 (北城) 6-1 尾崎・笹川 (柏総)

第 28 回全国選抜高校テニス大会北信越地区予選会

(H18.9.16~17 南魚沼市大原運動公園テニスコート)

【男子の部】 参加 16 校 (トナメント別表 9・10)

準決勝

東京学館新潟 4-1 高田
長岡 5-0 長岡工業

決勝

東京学館新潟 4-1 長岡

順位決定戦

高田 3-2 長岡工業
長岡 5-0 高田

1 位 東京学館新潟 2 位 長岡

3 位 高田 4 位 長岡工業

【女子の部】 参加 16 校 (トナメント別表 9・11)

準決勝

長岡大手 5-0 長岡
分水 3-2 新津

決勝

長岡大手 4-1 分水

順位決定戦

長岡 3-2 新津
分水 3-2 長岡

1 位 長岡大手 2 位 分水

3 位 長岡 4 位 新津

平成 18 年度新潟県高等学校テニス選手権大会

(H18.9.23~24 南魚沼市大原運動公園テニスコート)

【男子シングルス】 参加 64 名 (トナメント別表 12)

準決勝

桑 原 (東京学館新潟) 6-1 田 村 (長岡)
小 磯 (久比岐) 7-5 小 林 (新潟第一)

決勝

桑 原 (東京学館新潟) 6-0 小 磯 (久比岐)

3 位決定戦

田 村 (長岡) 6-2 小 林 (新潟第一)

【女子シングルス】 参加 64 名 (トナメント別表 13)

準決勝

田 中 (長岡大手) 6-0 藤 川 (新潟)
樋 口 (長岡大手) 6-4 瀬 川 (高田北城)

決勝

田 中 (長岡大手) 6-1 樋 口 (長岡大手)

3 位決定戦

瀬 川 (高田北城) 7-5 藤 川 (新潟)

【男子ダブルス】 参加 32 組 (トナメント別表 14)

準決勝

桑原・斎藤 (東京学館新潟) 6-4 小柳・樋口 (東京学館新潟)
田村・近藤 (長岡) 6-0 金子・三川 (長岡)

決勝

桑原・斎藤 (東京学館新潟) 6-2 田村・近藤 (長岡)

3 位決定戦

金子・三川 (長岡) 7-6(3) 小柳・樋口 (東京学館新潟)

【女子ダブルス】 参加 32 名 (トナメント別表 14)

準決勝

田中・樋口 (長岡大手) 6-2 加藤・堀川 (長岡大手)
 岩田・高山 (分水) 6-4 残間・長谷川 (新津)

決勝

田中・樋口 (長岡大手) 6-0 岩田・高山 (分水)

3 位決定戦

加藤・堀川 (長岡大手) 6-2 残間・長谷川 (新津)

第 29 回全国選抜高校テニス大会北信越大会

(H18.9.30~10.1 石川県能美市辰口丘陵公園テニスコート)

【男子の部】 参加 10 校 (トナメント別表 15・16)

1 回戦 長岡 4-1 金沢市立工業 (石川)
 2 回戦 東京学館新潟 2-3 北陸 (福井)
 3~4 位決定戦
 長岡 4-1 敦賀気比 (福井)
 東京学館新潟 3-0 星稜 (石川)
 長岡 3-0 富山第一 (富山)
 東京学館新潟 1-3 富山国際大付属 (富山)
 長岡 1-3 富山国際大付属 (富山)

5~6 位決定戦

東京学館新潟 3-0 富山第一 (富山)

長岡が 4 位で全国大会に出場

【女子の部】 参加 10 校 (トナメント別表 17・18)

2 回戦 長岡大手 2-3 富山国際大付属 (富山)
 分水 0-5 松商学園 (長野)
 3~4 位決定戦
 長岡大手 3-1 篠ノ井 (長野)
 分水 3-2 高岡 (富山)
 長岡大手 1-3 星稜 (石川)
 分水 0-3 富山国際大付属 (富山)

5~6 位決定戦

長岡大手 3-0 分水

長岡大手 5 位で全国大会に出場

平成 18 年度新潟県高等学校テニスランキング

【男子シングルス】

1 位	西山 知広	東京学館新潟	3 年
2 位	桑原 匠	東京学館新潟	2 年
3 位	小林 司	新潟第一	1 年
4 位	田村 圭	長岡	2 年
5 位	鍋島健太郎	東京学館新潟	2 年
6 位	渡邊 央	新発田	3 年
7 位	山田 修平	東京学館新潟	2 年
8 位	小磯孝太郎	久比岐	1 年
9 位	板垣 貴也	東京学館新潟	3 年
10 位	山口 遼	新発田	3 年

【女子シングルス】

1 位	山田 真純	長岡	3 年
2 位	田中 泰子	長岡大手	1 年
3 位	金子 綾乃	長岡大手	3 年
4 位	小林 愛	新潟第一	3 年
5 位	渡辺 美冬	長岡	3 年
6 位	瀬川真樹子	高田北城	1 年
7 位	小幡奈津美	長岡大手	3 年
8 位	土田 優美	新発田	3 年
9 位	志田真貴子	東京学館新潟	3 年
10 位	加藤小百合	長岡大手	2 年

【男子ダブルス】

1 位	桑原 匠	東京学館新潟	2 年
2 位	西山 知広	東京学館新潟	3 年
3 位	板垣 貴也	東京学館新潟	3 年
4 位	鍋島健太郎	東京学館新潟	3 年
5 位	市川 卓	東京学館新潟	3 年
5 位	渡辺 克也	東京学館新潟	2 年
7 位	山口 遼	新発田	3 年
7 位	山田 修平	新発田	3 年
9 位	伊藤 幸宏	東京学館新潟	3 年
9 位	星野 友博	東京学館新潟	3 年
9 位	山本光太郎	新潟第一	3 年

【女子ダブルス】

1 位	山田 真純	長岡	3 年
2 位	渡辺 美冬	長岡	3 年
3 位	斉藤紗央里	新津	3 年
3 位	椎谷 美里	新津	3 年
5 位	小林 愛	新潟第一	3 年
5 位	長堀 麻美	新潟第一	3 年
7 位	田中 泰子	長岡大手	1 年
7 位	樋口 未波	長岡大手	1 年
9 位	帆苺 智子	新津	3 年
9 位	帆苺奈々江	新津	3 年

平成 18 年 11 月 17 日

新潟県高等学校体育連盟テニス専門部制定

第 29 回新潟県高等学校教職員テニス大会

(H18.7.1 南魚沼市大原運動公園テニスコート)

【団体戦・学校対抗】 参加 26 校

準決勝

新発田南 A 2-1 十日町
 三条東 2-1 長岡 A

決勝

新発田南 A 3-0 三条東

優勝 新発田南 A 2 位 三条東 3 位 長岡 A・十日町

男子シングルス

(トーナメント別表3)

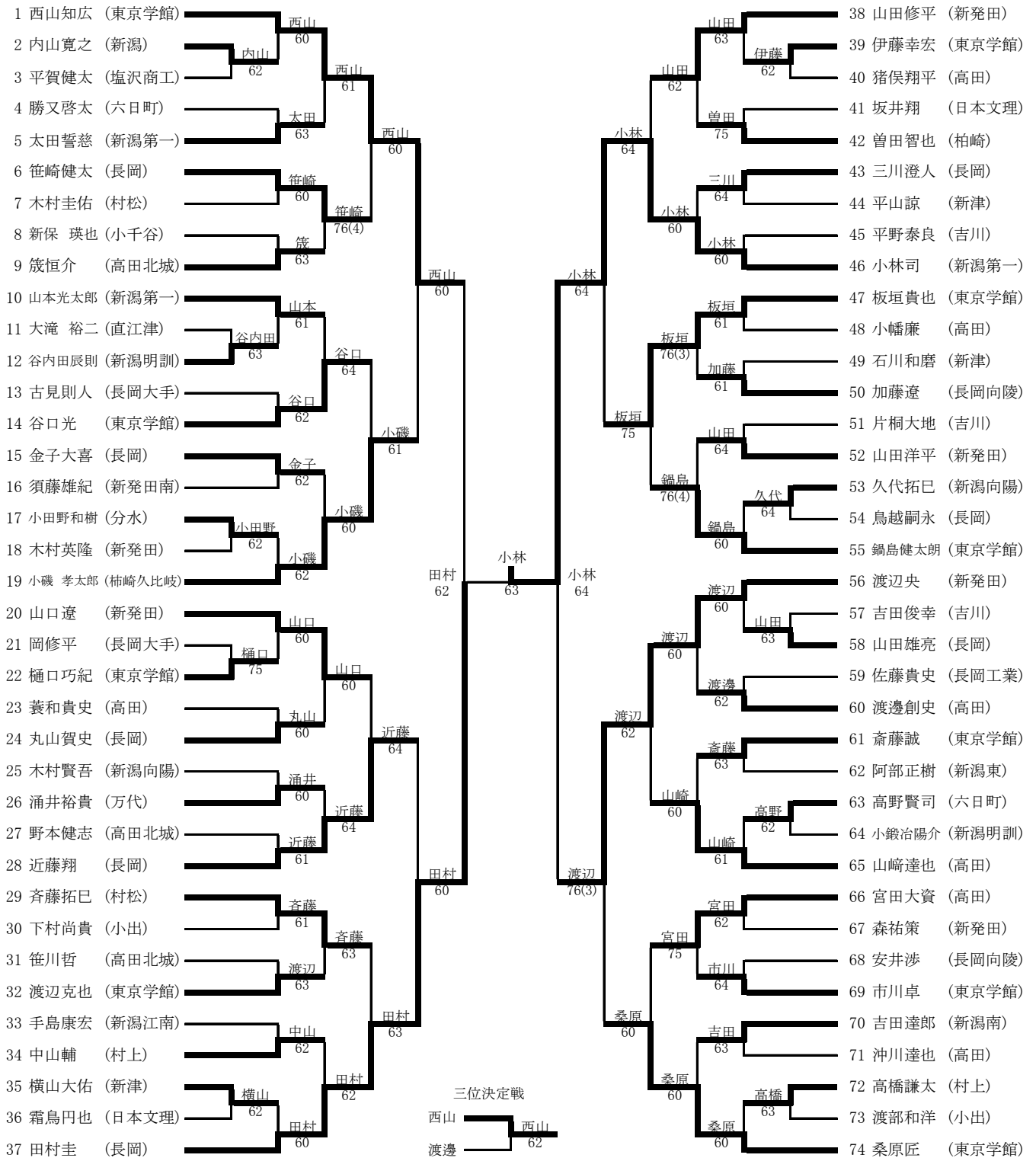

女子シングルス

(トーナメント別表4)

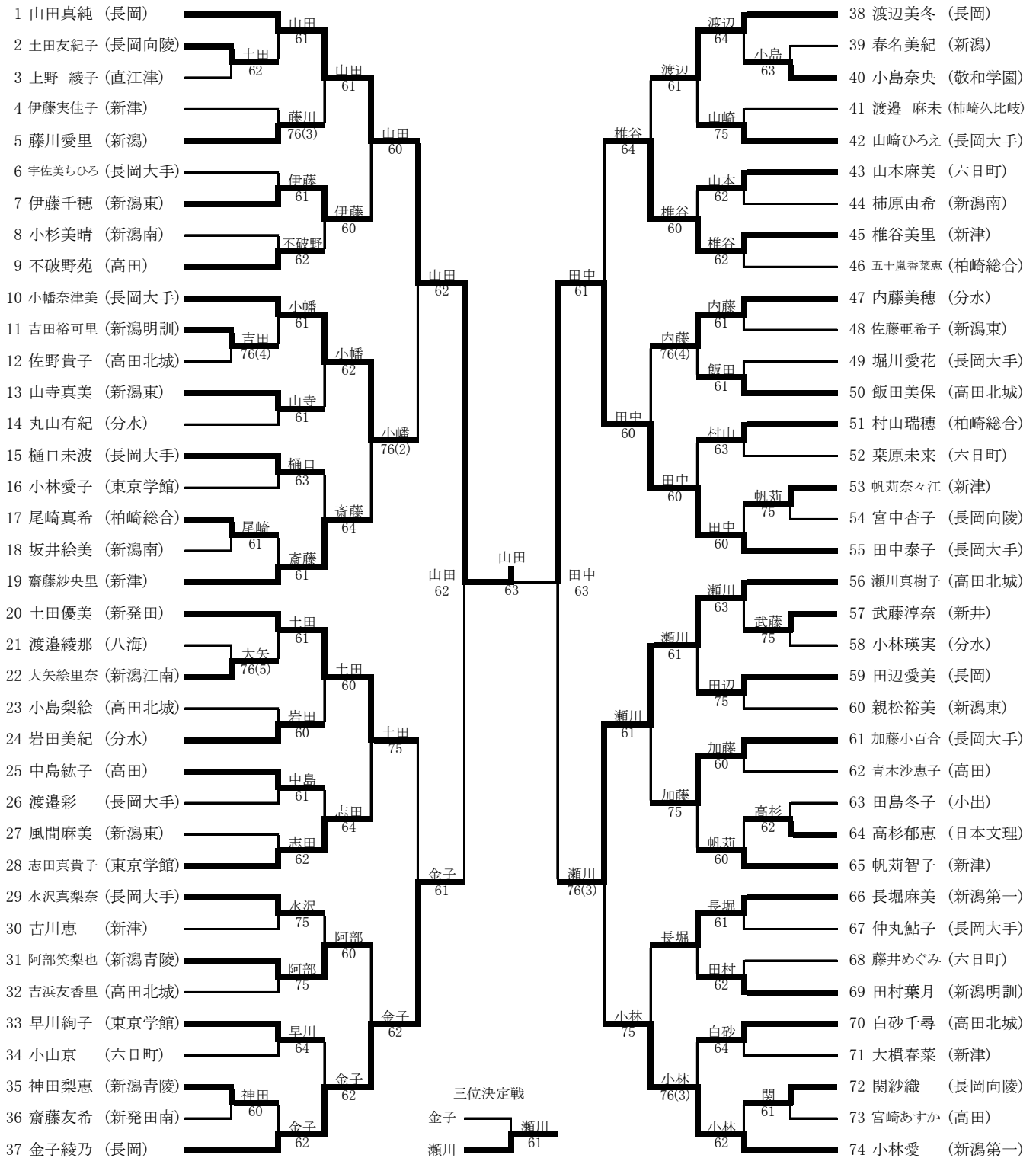

(トーナメント別表5)

男子ダブルス

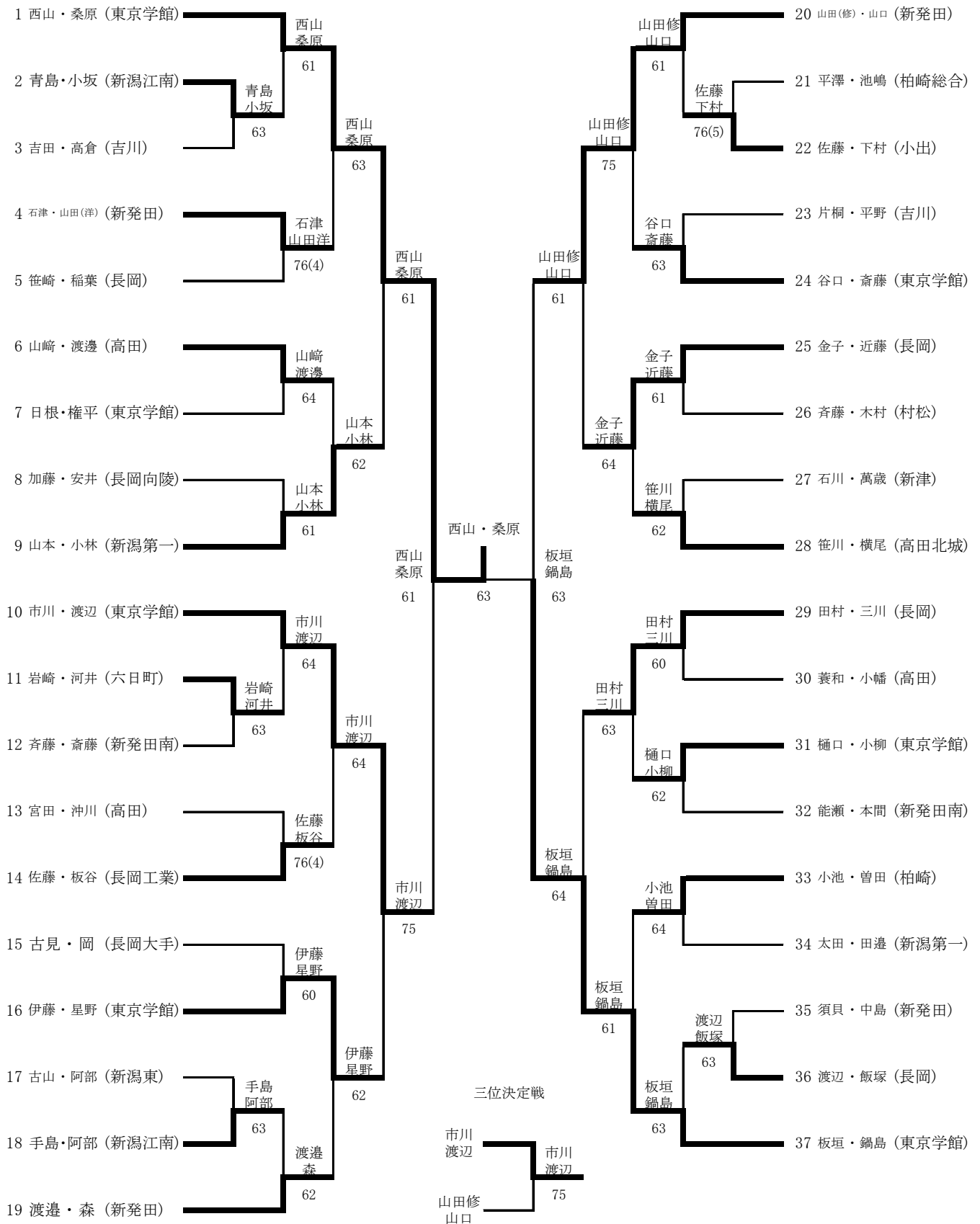

女子ダブルス

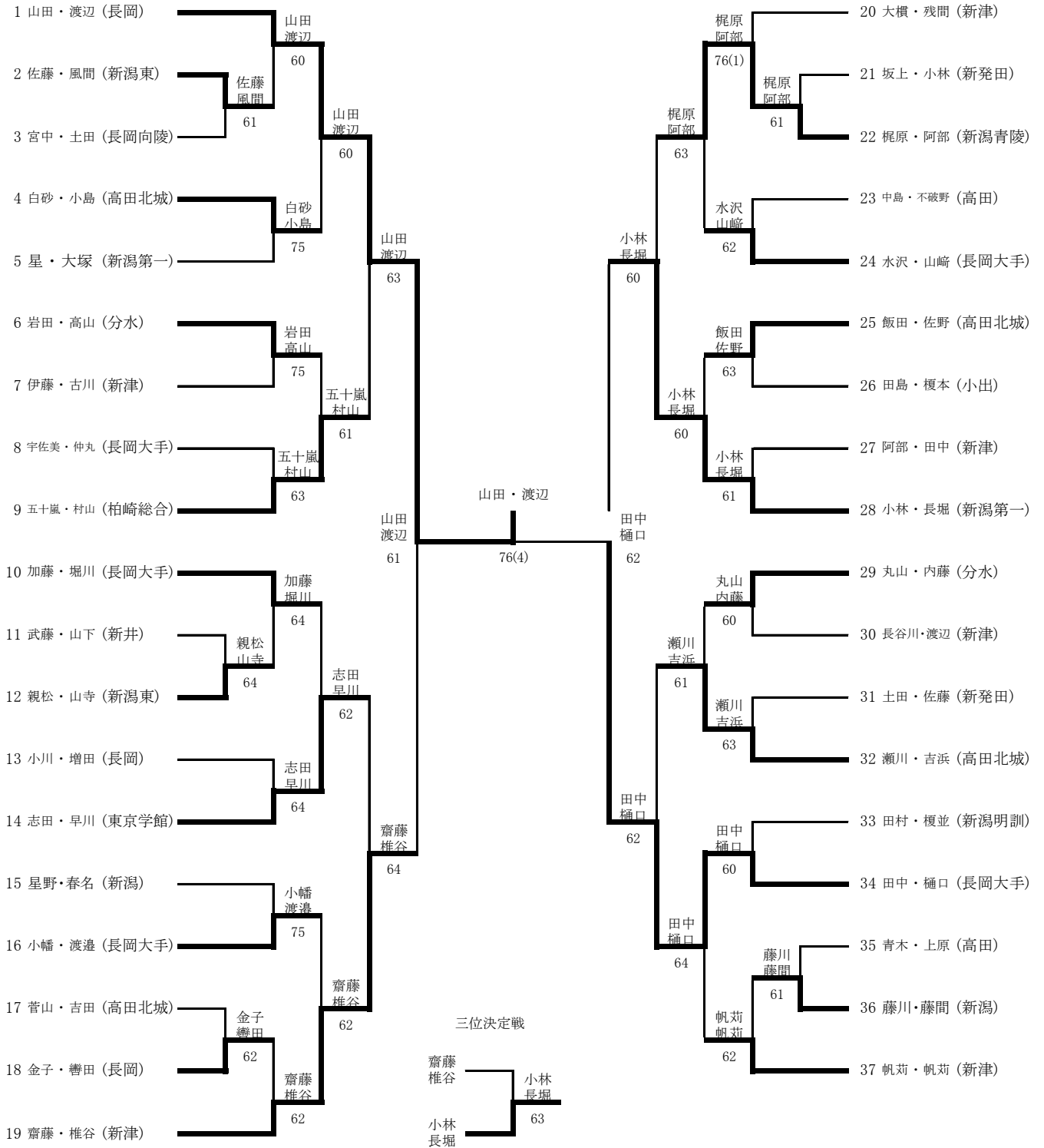

男子

トナリ別表 7

- 1 小林司 (新潟第一)
- 2 斎藤亮 (新発田南)
- 3 戸田雄一郎 (八海)
- 4 川井敬一 (小千谷)
- 5 前田安夫 (高田北城)
- 6 今井翔平 (長岡工業)
- 7 山田洋平 (新発田)
- 8 日貫仁弥 (柏崎)
- 9 山田卓 (六日町)
- 10 菱輪圭太 (柿崎中)
- 11 斎藤誠 (東京学館)
- 12 鍋島健太郎 (東京学館)
- 13 相田健悟 (三条)
- 14 青野巧 (五泉)
- 15 吉田朋之 (新井)
- 16 平賀健太 (塩沢商工)
- 17 下村尚貴 (小出)
- 18 田中哲也 (新潟江南)
- 19 木村圭佑 (村松)
- 20 福田鉄平 (新潟)
- 21 近藤翔 (長岡)
- 22 山田修平 (新発田)
- 23 佐藤港 (巻)
- 24 金子大喜 (長岡)
- 25 古見則人 (長岡大手)
- 26 関川 健 (上越)
- 27 貝瀬孝幸 (湯沢)
- 28 新野翔悟 (新潟青陵)
- 29 北村圭太 (新潟明訓)
- 30 倉部裕也 (与板・正徳館)
- 31 山崎達也 (高田)
- 32 植木達也 (城東中)
- 33 小林孝貴 (加茂農林)
- 34 渡邊俊元 (日本文理)
- 35 登坂涼 (十日町)
- 36 中山輔 (村上)
- 37 星野貴紀 (長岡向陵)
- 38 堀河如信 (新井)
- 39 三本和樹 (帝京長岡)
- 40 中村健太 (新潟東)
- 41 桑原匠 (東京学館)

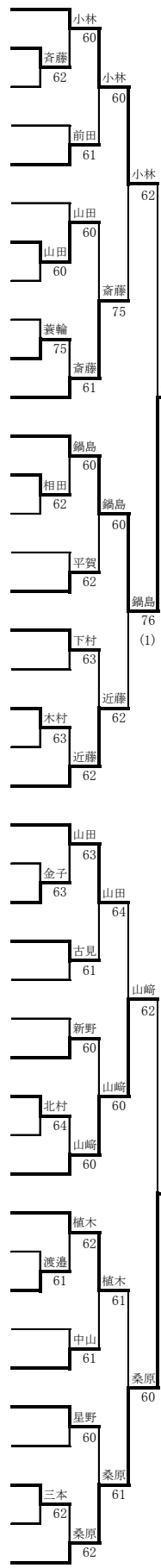

	鍋島	桑原	西山	小磯	勝	負	順位
鍋島		26	36	36	0	3	4
桑原	62		56	76	2	1	2
西山	63	65		62	3	0	1
小磯	63	67	26		1	2	3

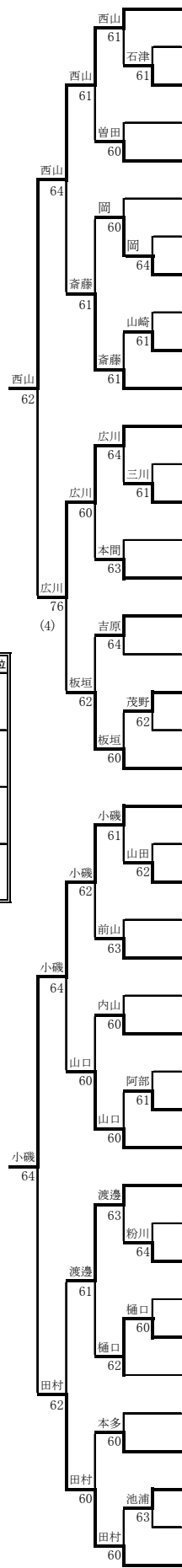

- 西山知広 (東京学館) 42
- 諸我慧 (長岡向陵) 43
- 石津亮祐 (新発田) 44
- 内藤竜輔 (十日町) 45
- 曾田智也 (柏崎) 46
- 涌井博次 (上越) 47
- 本間秀臣 (日本文理) 48
- 岡修平 (長岡大手) 49
- 横田将 (新潟第一) 50
- 山崎一成 (六日町) 51
- 斎藤拓巳 (村松) 52
- 広川裕太 (上教附中) 53
- 滝沢昌輝 (巻) 54
- 三川澄人 (長岡) 55
- 前田翔志 (小千谷) 56
- 本間祐希 (新発田南) 57
- 吉原佑太 (帝京長岡) 58
- 神田高臣 (五泉) 59
- 茂野考透 (加茂農林) 60
- 尾崎溪 (高田北城) 61
- 板垣貴也 (東京学館) 62
- 小磯孝太郎 (久比岐) 63
- 小杉恭悟 (塩沢商工) 64
- 山田大地 (新発一中) 65
- 森山大地 (小出) 66
- 前山裕一 (新潟江南) 67
- 石澤和輝 (与板・正徳館) 68
- 内山寛之 (新潟) 69
- 坂田佑太郎 (新潟明訓) 70
- 阿部祐樹 (長岡工業) 71
- 山口遼 (新発田) 72
- 渡邊創史 (高田) 73
- 稲村和也 (三条) 74
- 粉川颯真 (附長岡中) 75
- 伊藤守仁 (堀之内) 76
- 樋口巧紀 (東京学館) 77
- 阿部正樹 (新潟東) 78
- 佐藤諒 (八海) 79
- 本多史明 (新潟第一) 80
- 池浦祐太 (新潟青陵) 81
- 高橋謙太 (村上) 82
- 田村圭 (長岡) 83

トナリ別表 8

女子

1 山田真純 (長岡)		瀬川	瀬川真樹子 (高田北城) 29
2 小池奈緒子 (日本文理)		田辺	高山真理子 (分水) 30
3 小森綾香 (高田北城)		田辺	田辺愛美 (長岡) 31
4 藤井めぐみ (六日町)		大塚	大塚彩香 (新潟第一) 32
5 金原祐花 (東京学館)		富井	富井 菜月 (十日町) 33
6 中島彩夏 (八海)		樋口	會田彩蘭 (新潟東) 34
7 熊倉花菜子 (新潟第一)		樋口	樋口未波 (長岡大手) 35
8 古見文乃 (三島中)		青江	青江春佳 (春日中) 36
9 片山理恵 (新井)		青江	柴原 未来 (六日町) 37
10 佐久間彩花 (新潟)		米山	米山史織 (小出) 38
11 高橋 咲希 (十日町)		米山	山本つかさ (日本文理) 39
12 山崎佑奈 (新潟中央)		坂井	坂井絵美 (新潟南) 40
13 堀内紗也香 (五泉)		渡辺	渡邊清子 (新発田) 41
14 小幡奈津美 (長岡大手)		渡辺	渡辺美冬 (長岡) 42
15 小林愛 (新潟第一)		土田	土田優美 (新発田) 43
16 星野葉月 (小出)		宮中	宮中杏子 (長岡向陵) 44
17 菊地香 (新発田)		宮中	眞柄美希 (東京学館) 45
18 有坂友里 (高田北城)		金子	横山春香 (新潟中央) 46
19 関 紗織 (長岡向陵)		金子	金子琴美 (長岡) 47
20 菑沢佳菜子 (長岡大手)		加藤	田中舞唯 (新井) 48
21 阿部笑梨也 (新潟青陵)		加藤	加藤小百合 (長岡大手) 49
22 不破野苑 (高田)		藤川	藤川愛里 (新潟) 50
23 岩田美紀 (分水)		藤川	我妻香菜マーナ (高田) 51
24 島添めぐみ (新潟南)		本田	本田美月 (栖吉中) 52
25 堀川愛花 (長岡大手)		本田	渡辺綾那 (八海) 53
26 荒川芽久実 (新潟東)		佐藤	阿部実可 (新潟青陵) 54
27 齋藤麻衣 (新潟第一)		佐藤	佐藤美果 (五泉) 55
28 金子綾乃 (長岡)		田中	田中泰子 (長岡大手) 56

	古見	金子	渡辺	田中	勝	負	順位
古見	-	46	63	26	1	2	3
金子	64	-	61	26	2	1	2
渡辺	36	16	-	16	0	3	4
田中	62	62	61	-	3	0	1

第29回全国選抜高校テニス大会 新潟県大会

期日
会場

平成18年9月16日(土)~17日(日)

大原運動公園テニスコート

(トーナメント別表9)

男子団体

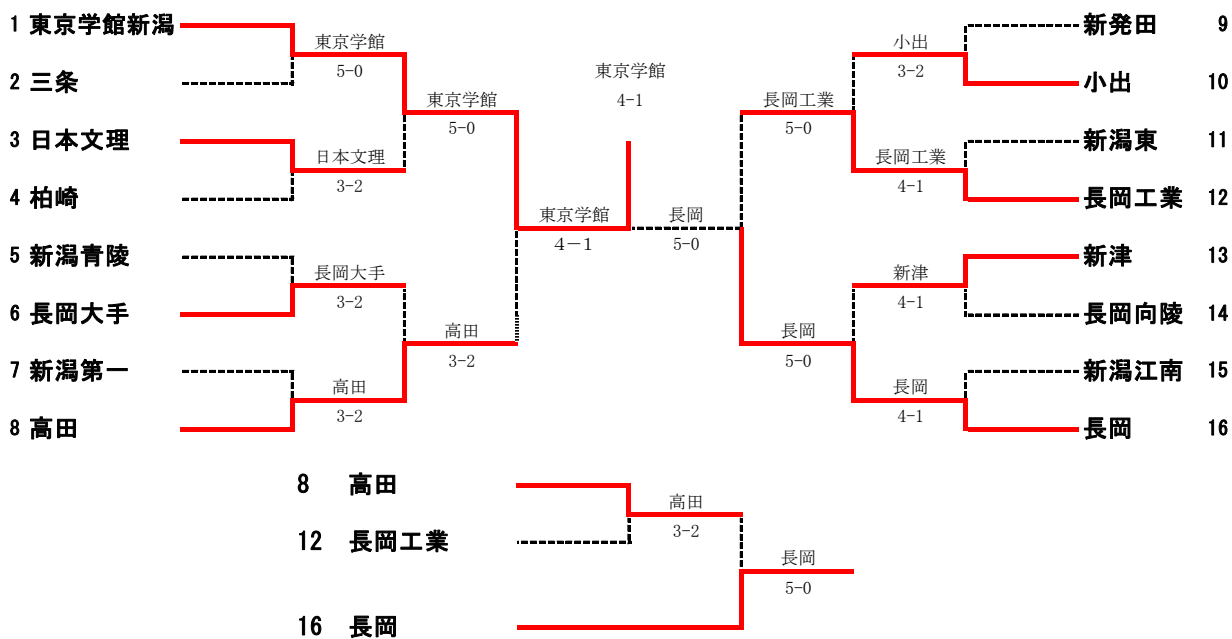

順位決定戦

女子団体

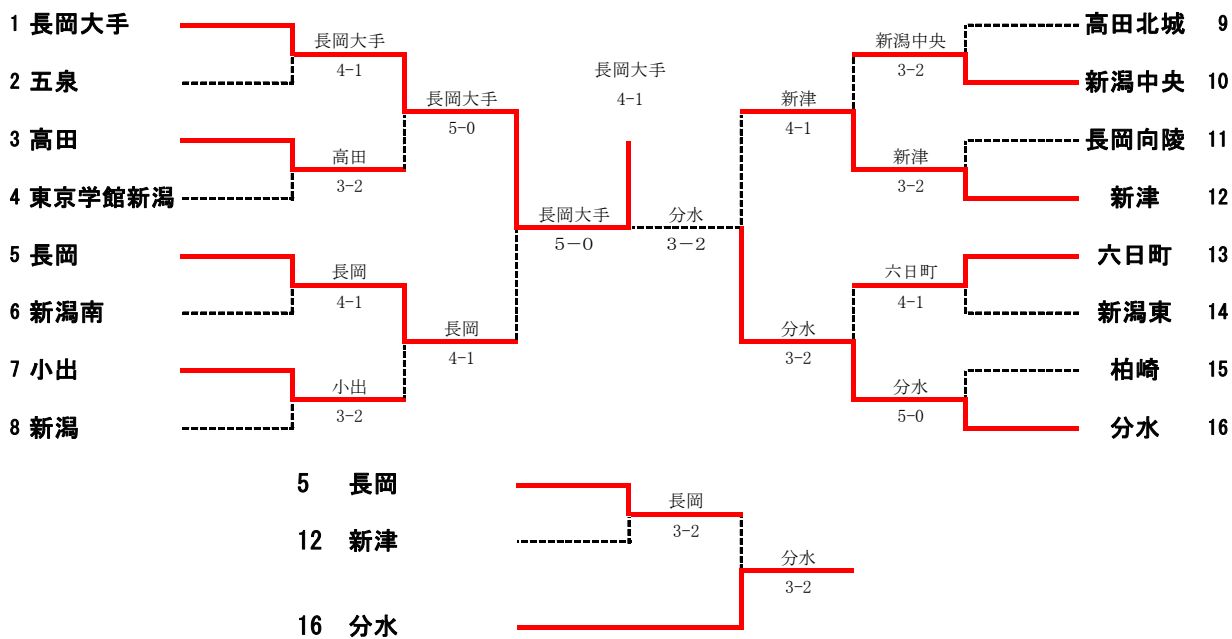

順位決定戦

男子

1 回戦

1R1	1	東京学園高校	5-0	三奈高校	2
S1		桑原匠	6-0	花岡慎也	
D1		樋口巧紀	6-2	樋口和也	
S2		小柳千裕	6-0	大地駿平	
D2		高藤誠	6-4	吉竹一真	
S3		飯田亮介	6-2	相田健悟	
		尾形直樹		石田大	

1R2	3	日本文理高校	3-2	柏崎高校	4
S1		渡邊俊元	1-6	曾田智也	
D1		本間秀臣	6-3	矢島祐也	
S2		清水翔	6-1	入澤徹	
D2		井上大輔	6-3	戸田太郎	
S3		八尾坂諒	5-7	串田智祐	
		黒井涼		日貫仁弥	

1R3	5	新潟青陵高校	2-3	長岡大手高校	6
S1		津井大地	2-6	古曾剛人	
D1		新野翔悟	6-0	小野塚佑太	
S2		山口修平	0-6	小田修平	
D2		飛倉和希	6-2	柳島直人	
S3		田中堂一	2-6	荒木大地	

1R4	7	新潟第一高校	2-3	高田高校	8
S1		小林司	4-6	山崎達也	
D1		青木隆之	0-6	養和真史	
S2		遠藤圭太	7-5	渡邊剛史	
D2		本多史明	1-6	樋口亮	
S3		牧野慶太郎	6-0	大島圭輔	

1R5	9	新潟田高校	2-3	小出高校	10
S1		山田洋平	6-1	小嶋新一郎	
D1		木村英隆	6-7	下村尚貴	
S2		菅井駿也	6-0	小杉武史	
D2		石津亮祐	4-6	平澤翼	
S3		樋木裕之	1-6	佐藤恵祐	
		本間拓介		横山和成	

1R6	11	新潟東	1-4	長岡工業	12
S1		阿部正樹	7-6(4)	田中慎也	
D1		佐藤拓実	2-6	阿部祐樹	
S2		中村健太	1-6	高木誠	
D2		响知恵介	3-6	田村優人	
S3		岡崎隼	1-6	永井悠太郎	
		本間潤輝		土田達也	

2 回戦

1R7	13	新潟高校	4-1	長岡向陵高校	14
S1		泉久嶋	7-6	星野龍紀	
D1		石崎和弥	4-6	猪我意	
S2		古賀直人	7-5	島田誠志	
D2		鈴木康一	6-1	八木泰弘	
S3		渡部孝裕	6-0	木村正広	
		高野諒		番塚輝	
		今井巧大			

1R8	15	新潟江南高校	1-4	長岡高校	16
S1		田中毅也	0-6	田村圭	
D1		前山裕一	6-2	金子大暉	
S2		高橋琢輝	1-6	稲垣諒平	
D2		吉崎恵太	1-6	三川遼人	
S3		今井健介	3-6	小林拓也	
		吉原洋道		大石悠太	
		竹内健人		近藤翔	

2R2	6	長岡大手高校	2-3	高田高校	8
S1		古曾剛人	2-6	山崎達也	
D1		小野塚佑太	1-6	養和真史	
S2		小山光明	6-3	小嶋廉	
D2		阿修平	6-3	渡邊剛史	
S3		菅木大地	6-3	樋口亮	
		吉岡義実		笹川大	
		柳直人		大島圭輔	

2R3	10	小出高校	0-5	長岡工業	12
S1		下村尚貴	1-6	田中慎也	
D1		平澤翼	1-6	阿部祐樹	
S2		森山大地	6-7(5)	高木誠	
D2		小杉武史	3-6	田村優人	
S3		樋山和成	1-6	田原卓	
		鈴木大輔		永井悠太郎	
		佐藤恵祐		土田達也	

2R4	13	新潟高校	0-5	長岡高校	16
S1		泉久嶋	0-6	田村圭	
D1		石崎和弥	1-6	近藤翔	
S2		古賀直人	2-6	小林拓也	
D2		鈴木康一	0-6	三川遼人	
S3		渡部孝裕	0-6	稲葉諒平	
		高野諒		大石悠太	
		今井巧大		金子大暉	

2R5	15	新潟江南高校	1-4	長岡高校	16
S1		田中毅也	0-6	田村圭	
D1		前山裕一	6-2	金子大暉	
S2		高橋琢輝	1-6	稲垣諒平	
D2		吉崎恵太	1-6	三川遼人	
S3		今井健介	3-6	小林拓也	
		吉原洋道		大石悠太	
		竹内健人		近藤翔	

3 回戦(準決勝)

3R1	1	東京学園高校	4-1	高田高校	8
S1		桑原匠	6-2	山崎達也	
D1		樋口巧紀	6-4	養和真史	
S2		小柳千裕	6-2	小嶋廉	
D2		高藤誠	5-7	渡邊剛史	
S3		飯田亮介	6-0	樋口亮	
		尾形直樹		笹川大	
				大島圭輔	

3R2	12	長岡工業	0-5	長岡高校	16
S1		田中慎也	0-6	田村圭	
D1		阿部祐樹	1-6	近藤翔	
S2		高木誠	1-6	小林拓也	
D2		今井翔平	5-7	三川遼人	
S3		永井悠太郎	6-7	稲葉諒平	
		土田達也		大石悠太	
				金子大暉	

4R1	1	東京学園高校	4-1	長岡高校	16
S1		桑原匠	6-4	田村圭	
D1		樋口巧紀	7-6	近藤翔	
S2		小柳千裕	6-1	小林拓也	
D2		高藤誠	6-3	三川遼人	
S3		飯田亮介	1-6	稲葉諒平	
		尾形直樹		大石悠太	
				金子大暉	

4R2	8	高田高校	3-2	長岡工業	12
S1		山崎達也	6-0	田中慎也	
D1		養和真史	6-1	阿部祐樹	
S2		小嶋廉	6-3	高木誠	
D2		渡邊剛史	2-6	田村優人	
S3		樋口亮	2-6	田原卓	
		笹川大		永井悠太郎	
		大島圭輔		土田達也	

4R3	8	高田高校	0-5	長岡高校	16
S1		山崎達也	1-6	田村圭	
D1		渡邊剛史	1-6	近藤翔	
S2		樋口亮	2-6	小林拓也	
D2		大島圭輔	1-6	三川遼人	
S3		養和真史	0-6	稲葉諒平	
		小嶋廉		大石悠太	
		埴田拓也		金子大暉	

4R4	8	高田高校	0-5	長岡高校	16
S1		山崎達也	1-6	田村圭	
D1		渡邊剛史	1-6	近藤翔	
S2		樋口亮	2-6	小林拓也	
D2		大島圭輔	1-6	三川遼人	
S3		養和真史	0-6	稲葉諒平	
		小嶋廉		大石悠太	
		埴田拓也		金子大暉	

(1-1)2(1)調整10)

女子

1 回戦

1R1	1	長岡大手高校	4-1	5歳高校	2
S1		田中燕子	6-0	堀内紗也香	
D1		堀川愛花	7-6	河上彩加	
S2		進沢佳菜乃	6-0	木村聖乃	
D2		樋口未波	1-6	佐藤奈果	
S3		若月友里	6-0	中川舞衣	
		関真奈美	6-0	羽田季米	
		加藤小百合	6-0	堀内綾香	

1R2	3	高田高校	3-2	真実学園高校	4
S1		不破野苑	6-1	佐藤七海	
D1		土田優花	3-6	金原祐花	
S2		布地咲子	7-6	遊多野麻美	
D2		我妻香葉	5-7	糸村彩子	
S3		佐藤紗ゆみ	6-2	清水侑奈	
		市川尚		眞柄美希	

1R3	5	長岡高校	4-1	新潟南高校	6
S1		田辺愛美	6-4	坂井悠美	
D1		金子零美	6-3	伊藤香菜子	
S2		内山美夏子	6-0	保辺萌美	
D2		木曾愛美	6-2	島添めぐみ	
S3		鳥越麻央	2-6	田村侑菜	
		清水和佳奈		本間恵里奈	
				桂川香菜	

1R4	7	小田高校	3-2	新潟南高校	8
S1		小野塚莉奈	1-6	佐久間彩花	
D1		米山史織	7-6	高橋香葉	
S2		森山由希	2-6	藤川愛里	
D2		大掛唯	6-0	柳辺亜子	
S3		佐藤田利	7-5	野上千博	
		酒井麻衣子		岡本翼子	

1R5	9	高田北城高校	2-3	新潟中央高校	10
S1		菊川真樹子	6-1	山本理絵	
D1		菅山千奈美	3-6	小林美穂	
S2		藤澤麻衣	6-2	城戸郁里	
D2		有坂友里	3-6	宮路かんな	
S3		新井彩香	3-6	檀山春香	
		長賀麻希		山崎佑奈	
		関谷真莉		加藤夏子	

1R6	11	長岡向陵高校	2-3	新潟高校	12
S1		室中杏子	4-6	篠間麻未	
D1		倉重和穂	2-6	長谷川優子	
S2		小林美穂	6-4	和泉まどか	
D2		小関 紗穂	6-3	田中亜弥	
S3		金山雅子	1-6	星野由貴	
		荒山優紀		佐藤亜未	
		大野美香		阿部奈央	

2 回戦

1R7	13	六日町高校	4-1	新潟真高校	14
S1		渡辺彩奈	5-7	菅田彩蘭	
D1		藤井めぐみ	6-1	丸山初音	
S2		阿部知事	6-4	小島華	
D2		萩原未来	6-3	荒山孝久実	
S3		大嶋藍子	6-4	小林利衣	
		山本美央	6-4	佐藤沙耶	
		山本麻理奈		橋本明日美	

1R8	15	柏崎高校	0-5	分水高校	16
S1		近藤総美	3-6	若田美紀	
D1		井比ゆかり	1-6	池田明美	
S2		甲田亜矢	0-6	遠藤真美子	
D2		三井田美紀	6-7	小林琉実	
S3		平田佳穂	6-7	椎谷恵	
		池田友妃		八子若菜	
		吉田佐保		高山真理子	

2R1	1	長岡大手高校	5-0	高田高校	3
S1		田中燕子	6-2	不破野苑	
D1		堀川愛花	6-4	土田優花	
S2		進沢佳菜乃	6-2	布地咲子	
D2		樋口未波	6-1	我妻香葉	
S3		若月友里	6-2	佐藤奈果	
		関真奈美		佐藤紗ゆみ	
		加藤小百合		市川尚	

2R2	5	長岡高校	4-1	小田高校	7
S1		田辺愛美	6-2	小野塚莉奈	
D1		金子零美	6-2	米山史織	
S2		清水和佳奈	7-6(2)	森山由希	
D2		内山美夏子	3-6	大掛唯	
S3		木曾愛美	7-6(2)	佐藤田利	
				酒井麻衣子	
				岡部奈央	

2R3	10	新潟中央高校	1-4	新潟高校	12
S1		山本理絵	2-6	篠間麻未	
D1		小林美穂	6-7	長谷川優子	
S2		城戸郁里	0-6	和泉まどか	
D2		宮路かんな	0-6	田中亜弥	
S3		檀山春香	0-6	星野由貴	
		山崎佑奈		佐藤亜未	
		加藤夏子		阿部奈央	

2R4	13	六日町高校	2-3	分水高校	16
S1		渡辺彩奈	2-6	若田美紀	
D1		大嶋藍子	6-4	池田明美	
S2		山本美央	6-3	遠藤真美子	
D2		萩原未来	1-6	小林琉実	
S3		阿部知事	4-6	椎谷恵	
		山本麻理奈		八子若菜	
		藤井めぐみ		高山真理子	

3 回戦(準決勝)

3R1	1	長岡大手高校	5-0	長岡高校	5
S1		田中燕子	6-0	田辺愛美	
D1		堀川愛花	6-1	金子零美	
S2		加藤小百合	6-3	内山美夏子	
D2		樋口未波	7-5	菅田彩蘭	
S3		進沢佳菜乃	6-3	木曾愛美	
		若月友里	6-3	鳥越麻央	
		関真奈美		清水和佳奈	
		加藤小百合			

3R2	12	新潟高校	2-3	分水高校	16
S1		篠間麻未	3-6	若田美紀	
D1		長谷川優子	6-1	池田明美	
S2		和泉まどか	6-3	遠藤真美子	
D2		田中亜弥	1-6	小林琉実	
S3		星野由貴	1-6	椎谷恵	
		阿部奈央		八子若菜	
				高山真理子	

4R1	1	長岡大手高校	4-1	分水高校	16
S1		田中燕子	6-1	若田美紀	
D1		堀川愛花	6-0	池田明美	
S2		進沢佳菜乃	6-0	遠藤真美子	
D2		樋口未波	3-6	小林琉実	
S3		若月友里	7-6(2)	椎谷恵	
		関真奈美		八子若菜	
		加藤小百合		高山真理子	

4R2	5	長岡高校	3-2	新潟高校	12
S1		田辺愛美	1-6	篠間麻未	
D1		金子零美	6-2	長谷川優子	
S2		内山美夏子	6-4	和泉まどか	
D2		菅田彩蘭	2-6	田中亜弥	
S3		鳥越麻央	6-2	星野由貴	
		清水和佳奈		佐藤亜未	
		阿部奈央			

4R3	5	長岡高校	2-3	分水高校	16
S1		田辺愛美	3-6	若田美紀	
D1		金子零美	6-2	池田明美	
S2		内山美夏子	6-3	遠藤真美子	
D2		菅田彩蘭	1-6	小林琉実	
S3		鳥越麻央	1-6	椎谷恵	
		清水和佳奈		八子若菜	
		木曾愛美		高山真理子	

順位決定戦(2位)					
4R3	5	長岡高校	2-3	分水高校	16
S1		田辺愛美	3-6	若田美紀	
D1		金子零美	6-2	池田明美	
S2		内山美夏子	6-3	遠藤真美子	
D2		菅田彩蘭	1-6	小林琉実	
S3		鳥越麻央	1-6	椎谷恵	
		清水和佳奈		八子若菜	
		木曾愛美		高山真理子	

県高校選手権

男子シングルス

平成18年9月23～24日

(南魚沼市大原運動公園)

(トーナメント別表12)

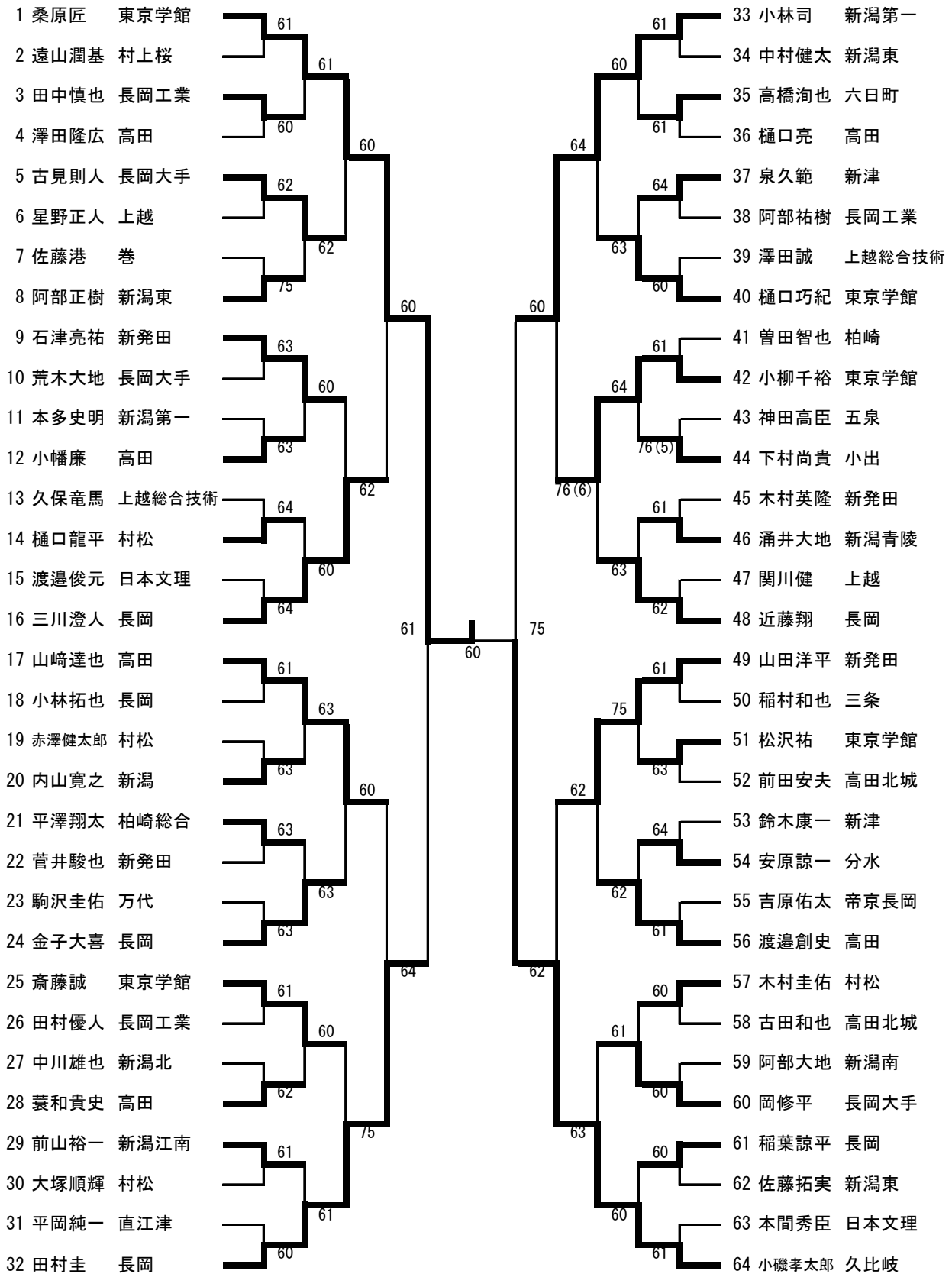

(3位決定戦)

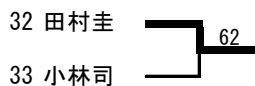

県高校選手権

女子シングルス

平成18年9月23～24日

(南魚沼市大原運動公園)

(トーナメント別表13)

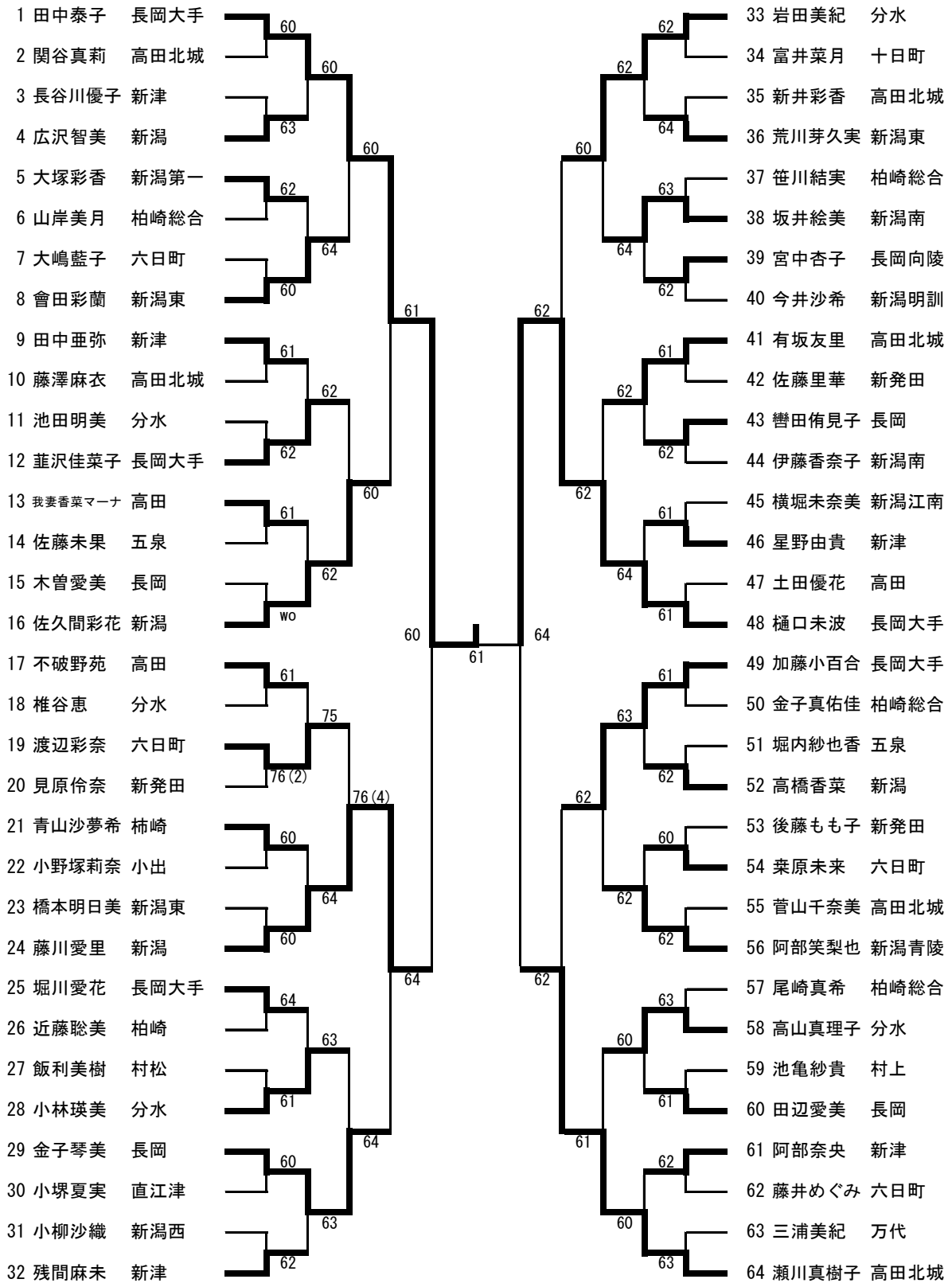

(3位決定戦)

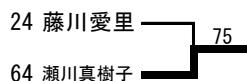

第29回全国選抜高校テニス大会北信越大会 男子試合結果

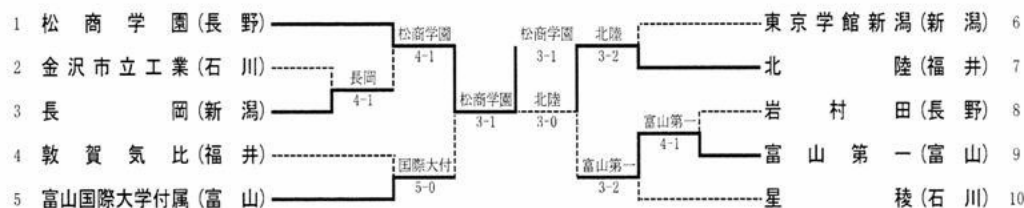

1R1	3	長岡	4-1	金沢市立工業	2
S1	田村 圭②	60		川端 啓太②	
D1	近藤 翔① 小林 拓也①	60		中川 佑己② 清水 優也②	
S2	三川 澄人①	60		松岡 篤志②	
D2	稲葉 諒平② 入澤 拓郎①	36		南保 初穂② 徳田 泰士②	
S3	金子 大喜②	64		小林 雅昭②	

1R2	9	富山第一	4-1	岩村田	8
S1	西 祐輔①	62		荻原 将人②	
D1	清水 歩① 坂田 翔①	06		岩下 弘樹② 上原 大河②	
S2	角 祥希②	76(4)		高橋 真悟②	
D2	西堂龍之介② 南沢 真人②	76(5)		依田 哲郎② 小林 松平①	
S3	赤井 亮介②	64		新保 拓也②	

2R1	1	松商学園	4-1	長岡	3
S1	伊藤 翼②	57		田村 圭②	
D1	行徳 陽介② 中澤 優①	61		近藤 翔① 金子 大喜②	
S2	五味 洗祐②	63		三川 澄人①	
D2	高林 慶成② 河本 圭斗②	61		小林 拓也① 入澤 拓郎①	
S3	伊藤 駿①	61		稲葉 諒平②	

2R2	5	富山国際大学付属	5-0	敦賀気比	4
S1	田村 和也②	63		山田 貴廣①	
D1	田中 勇① 二塚 優晴②	63		廣瀬 裕輝① 櫻井 琢也②	
S2	八ッ橋朋大②	60		廣瀬 裕輝①	
D2	森田 道美② 米田 卓人①	63		橋本 拓弥② 利根川大貴②	
S3	杉森 駿①	60		鈴木 翔平②	

2R3	7	北陸	3-2	東京学館新潟	6
S1	三田村亮実②	26		桑原 匠②	
D1	三村 将広① 岩堀新太郎②	36		樋口 巧紀② 小柳 千裕②	
S2	牧田 晃輝②	64		斎藤 誠②	
D2	藤原 大樹② 高島 秀和②	60		松沢 祐② 飯田 亮介②	
S3	丸山 良太②	62		尾形 直樹②	

2R4	9	富山第一	3-2	星稜	10
S1	西 祐輔①	62		中元 将雄②	
D1	清水 歩① 坂田 翔①	67(5)		山本 聖② 松本 功②	
S2	角 祥希②	26		橋 悠平②	
D2	西堂龍之介② 南沢 真人②	64		金津 慶大② 高橋 豪紀①	
S3	赤井 亮介②	76(3)		割出 勝夫①	

SF1	1	松商学園	3-1	富山国際大学付属	5
S1	伊藤 翼②	26		田村 和也②	
D1	伊藤 駿① 中澤 優①	62		田中 勇① 米田 卓人①	
S2	五味 洗祐②	63		八ッ橋朋大②	
D2	高林 慶成② 河本 圭斗②	61		森田 道美② 二塚 優晴②	
S3	行徳 陽介②			杉森 駿①	

SF2	7	北陸	3-0	富山第一	9
S1	三田村亮実②	63		西 祐輔①	
D1	三村 将広① 岩堀新太郎②	64		角 祥希② 南沢 真人②	
S2	牧田 晃輝②	60		清水 歩①	
D2	藤原 大樹② 高島 秀和②	02 打切		西堂龍之介② 赤井 亮介②	
S3	丸山 良太②			井上竜之介①	

F	1	松商学園	3-1	北陸	7
S1	伊藤 翼②	61		三田村亮実②	
D1	行徳 陽介② 中澤 優①	60		三村 将広① 岩堀新太郎②	
S2	五味 洗祐②	46		牧田 晃輝②	
D2	高林 慶成② 河本 圭斗②	51 打切		藤原 大樹② 高島 秀和②	
S3	伊藤 駿①	60		丸山 良太②	

男子順位戦

3・4位決定戦

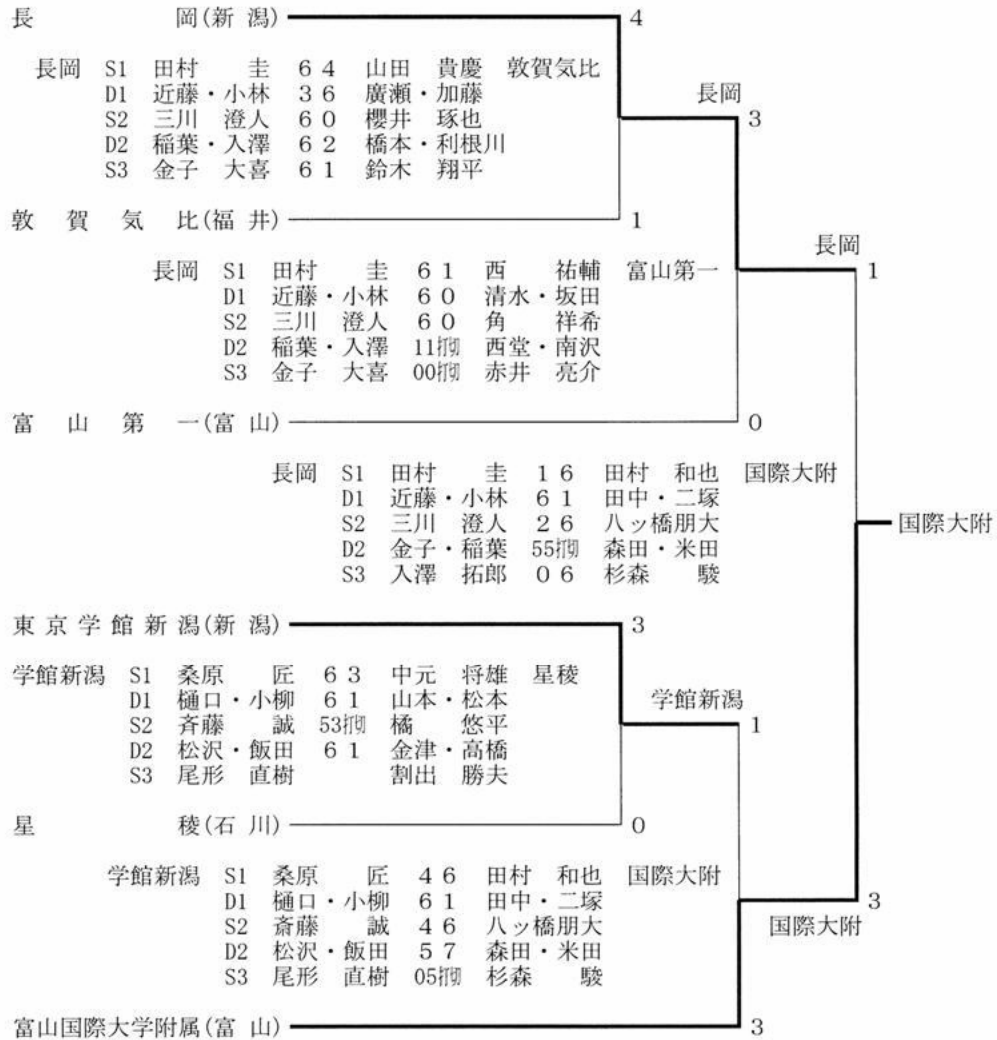

5・6位決定戦

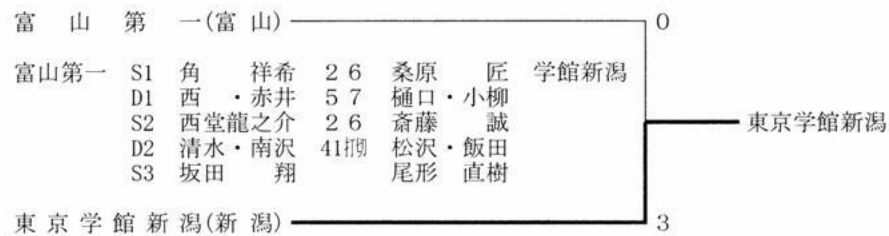

第29回全国選抜高校テニス大会北信越大会 女子試合結果

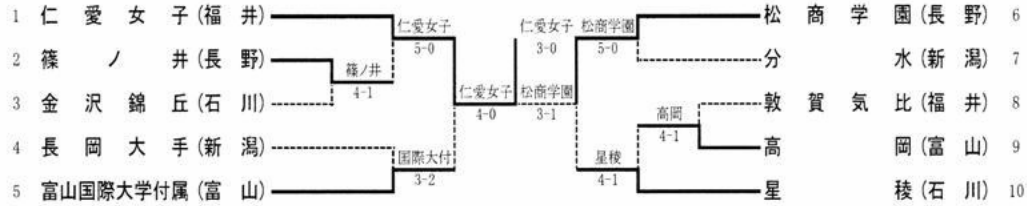

1R1	2	篠ノ井	4-1	金沢錦丘	3
S1	渡辺 夏紀 ②	36		打和 美帆 ②	
D1	山崎千沙都 ② 石坂 菜那 ②	75		作川 瑞穂 ② 岡上 彩香 ②	
S2	瀬在奈津子 ②	62		吉本 美緒 ②	
D2	西村 千春 ② 清水 麻美 ②	64		武部 春菜 ② 越田 祥子 ②	
S3	酒井奈津子 ②	63		辰野 麻理 ①	

1R2	9	高岡	4-1	敦賀気比	8
S1	水間 晴子 ②	61		小保 七菜 ②	
D1	島崎可奈子 ② 橋本 里奈 ②	06		左近 綾香 ② 上坂 仁美 ②	
S2	中村 恭子 ②	60		上坂 朱美 ②	
D2	林 瑞帆 ① 岸田 佳奈 ②	64		米田 優 ① 霜田あかり ②	
S3	千羽 真央 ①	60		塚本 英美 ①	

2R1	1	仁愛女子	5-0	篠ノ井	2
S1	井上 愛 ①	60		渡辺 夏紀 ②	
D1	佐藤 瑛美 ② 畑山 梨沙 ①	61		山崎千沙都 ② 石坂 菜那 ②	
S2	菅村 由香 ②	61		瀬在奈津子 ②	
D2	村上 亜紀 ② 柳原 麻美 ①	60		西村 千春 ② 清水 麻美 ②	
S3	上村 千都 ②	60		酒井奈津子 ②	

2R2	5	富山国際大学付属	3-2	長岡大手	4
S1	笹村 若菜 ②	16		田中 泰子 ①	
D1	水野 葵 ① 長井 優奈 ②	61		堀川 愛花 ② 葦沢佳菜子 ②	
S2	佐伯 志織 ①	60		樋口 未波 ①	
D2	境井みのり ① 野原夕里恵 ②	62		若月 友里 ② 関崎 彩香 ①	
S3	大久保真実 ②	46		加藤小百合 ②	

2R3	6	松商学園	5-0	分水	7
S1	阿部 遥 ①	60		岩田 美紀 ②	
D1	小柳 彩華 ② 片倉 美和 ①	60		池田 明美 ② 遠藤真美子 ②	
S2	塚田 里宮 ②	60		小林 瑛実 ②	
D2	滝澤紗耶香 ① 佐々木詩乃 ①	61		椎谷 恵 ② 八子 若菜 ①	
S3	大間知志保 ①	60		高山真理子 ②	

2R4	10	星稜	4-1	高岡	9
S1	淀川 裕美 ②	62		水間 晴子 ②	
D1	林 奈保美 ① 林 瑞穂 ②	63		島崎可奈子 ② 林 瑞帆 ①	
S2	宮下 裕紀 ①	36		中村 恭子 ②	
D2	浅井 理沙 ② 中嶋百合菜 ②	63		千羽 真央 ① 岸田 佳奈 ②	
S3	金平 美紀 ①	60		加藤 麻美 ②	

SF1	1	仁愛女子	4-1	富山国際大学付属	5
S1	井上 愛 ①	61		笹村 若菜 ②	
D1	佐藤 瑛美 ② 畑山 梨沙 ①	62		水野 葵 ① 長井 優奈 ②	
S2	菅村 由香 ②	75		佐伯 志織 ①	
D2	村上 亜紀 ② 柳原 麻美 ①	60		境井みのり ① 野原夕里恵 ②	
S3	上村 千都 ②			大久保真実 ②	

SF2	6	松商学園	3-1	星稜	10
S1	阿部 遥 ①	62		淀川 裕美 ②	
D1	小柳 彩華 ② 片倉 美和 ①	06		林 奈保美 ① 宮下 裕紀 ①	
S2	塚田 里宮 ②	61		金平 美紀 ①	
D2	滝澤紗耶香 ① 佐々木詩乃 ①	60		浅井 理沙 ② 中嶋百合菜 ②	
S3	大間知志保 ①	00 打切		林 瑞穂 ②	

F	1	仁愛女子	3-0	松商学園	6
S1	井上 愛 ①	76(2)		阿部 遥 ①	
D1	佐藤 瑛美 ② 柳原 麻美 ①	63		小柳 彩華 ② 片倉 美和 ①	
S2	菅村 由香 ②	43 打切		塚田 里宮 ②	
D2	畑山 梨沙 ① 村上 亜紀 ②	60		滝澤紗耶香 ① 佐々木詩乃 ①	
S3	上村 千都 ②	01 打切		大間知志保 ①	

女子順位戦

3・4位決定戦

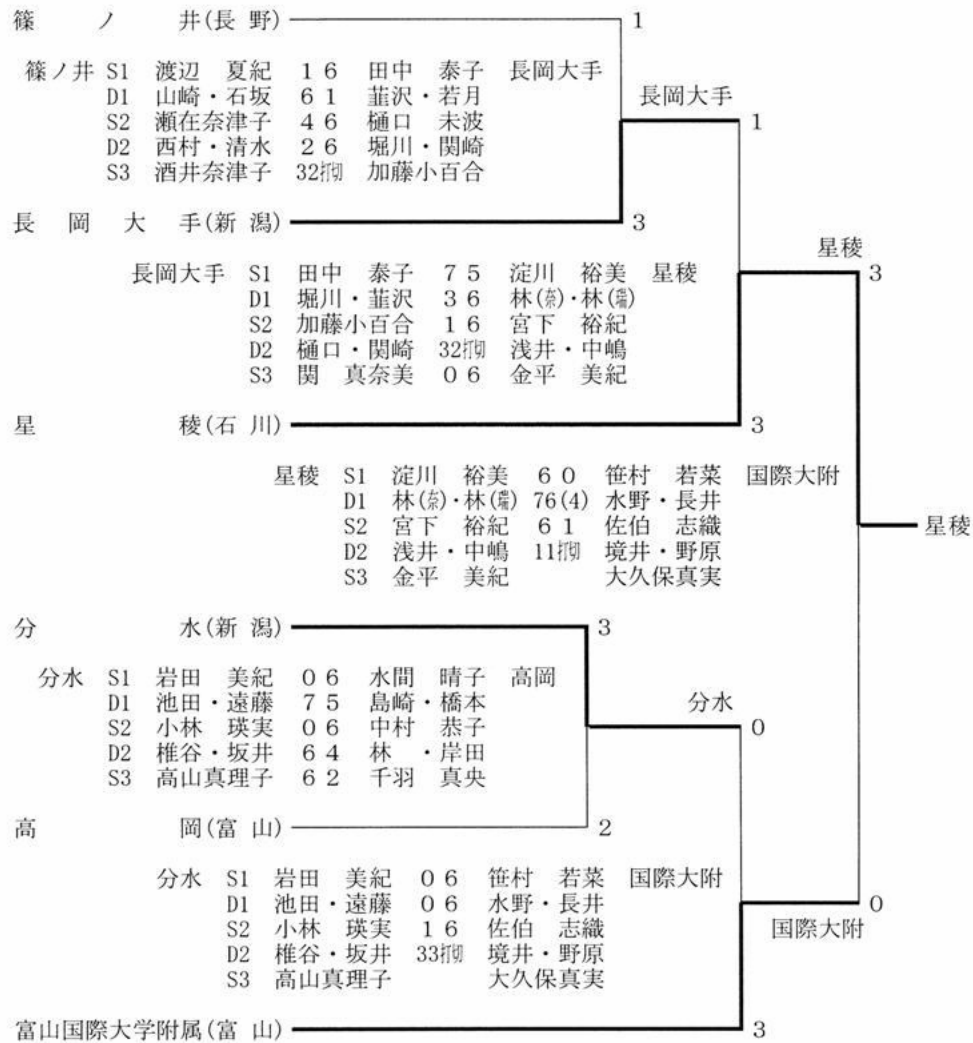

5・6位決定戦

